



ВИНИЛОВЫЙ САЙДИНГ

Свежий фасад вашего дома

ЗНАНИЕ. ОПЫТ. МАСТЕРСТВО.

 **ТЕХНОНИКОЛЬ**

О корпорации	4
Виниловый сайдинг	6
Цветовая гамма	8
1. Ассортимент панелей и аксессуаров	11
Корабельный брус	12
Брус	13
Блок-хаус	14
Виниловые софиты	15
Комплекующие	17
Ассортиментная матрица	21
Весо-габаритные характеристики	21
2. Инструкция по монтажу	23
1. Общие рекомендации	24
1.1 Фасадные системы	24
1.2 Используемые материалы	25
2. Подготовка к работе	26
2.1 Техника безопасности	26
2.2 Рекомендации по выбору инструмента	26
2.3 Транспортировка и хранение	26
3. Этапы монтажа	27
3.1 Подготовка стен	27
3.2 Расчет количества элементов сайдинга	28
3.3 Рекомендации по монтажу сайдинга	29
3.4 Расчет количества элементов софитов	31
3.5 Рекомендации по монтажу софитов	32
4. Уход за сайдингом и софитами	34
4.1 Рекомендации по замене поврежденных панелей	34
4.2 Рекомендации по уходу за сайдингом и софитами	34
5. Основные физико-механические характеристики	36

О корпорации

Корпорация ТЕХНОНИКОЛЬ — ведущий международный производитель надежных и эффективных строительных материалов и систем. Компания предлагает рынку новейшие технологии, сочетающие в себе разработки собственных Научных центров и передовой мировой опыт. Сотрудничество с проектными институтами и архитектурными мастерскими позволяет ТЕХНОНИКОЛЬ гибко и оперативно реагировать на изменения запросов потребителей.

30

30 ЛЕТ ЭФФЕКТИВНОЙ ДЕЯТЕЛЬНОСТИ В СФЕРЕ ПРОИЗВОДСТВА СТРОИТЕЛЬНЫХ МАТЕРИАЛОВ

Сегодня ТЕХНОНИКОЛЬ — это 59 производственных площадок в 8 странах мира (Россия, Беларусь, Литва, Италия, Шотландия, Германия, Польша, Англия), 20 учебных центров, 6 научных центров, 22 представительства в 18 странах мира. Продукция поставляется в 118 государств. Штаб-квартиры ТЕХНОНИКОЛЬ располагаются в России, Польше, Италии, Китае и Индии.

Отличительными особенностями выпускаемой продукции являются высокое качество и широкая градация технических и размерных характеристик, позволяющая покупателю выбрать материал, оптимальный по цене и физико-механическим показателям. С ростом потребностей региональных рынков мы оптимизировали географию своих заводов. Это позволяет нам быть гибкими и быстрыми в поставках нашей продукции и не обременять покупателей дополнительными транспортными расходами.

Комплексный подход ТЕХНОНИКОЛЬ обеспечивает тесные, долгосрочные и обоюдовыгодные отношения с партнерами по бизнесу.



более
3500
наименований
продукции

7800
квалифицированных
сотрудников

Корпорация постоянно инвестирует средства в модернизацию производственных мощностей. Результатом этой работы является широкий спектр изготавливаемых материалов, имеющих стабильно высокое качество и соответствие требованиям российских и международных стандартов.

Благодаря оптимальным ценам, стабильно высокому качеству продукции и широкому спектру достоинств материалы ТЕХНОНИКОЛЬ стали наиболее удобным и эффективным выбором для отечественных потребителей и зарубежных заказчиков.





Виниловый сайдинг

Виниловый сайдинг является одним из самых популярных и распространенных фасадных материалов. У него много неоспоримых преимуществ: он очень прост в монтаже, совсем не прихотлив в уходе и будет вам служить долгие годы.

Виниловый сайдинг имеет легкий вес и не нагружает конструкцию, поэтому часто применяется при реконструкции фасадов, а выбор форм и цветов позволяет подобрать фасад под любую кровлю и ландшафт.

Область применения:

- Малоэтажное коттеджное строительство.
- Дачное строительство (дачные домики, беседки).
- Хозяйственное строительство.
- Промышленно-торговое строительство.

**50
ЛЕТ**

**ГАРАНТИРОВАННЫЙ
СРОК СЛУЖБЫ***

* Подробные условия гарантии в гарантийном сертификате на сайте tn-siding.ru



ФАКТУРА ДРЕВЕСИНЫ

Текстура поверхности сайдинга и комплектации напоминает дерево как визуально, так и тактильно.



ЭКОЛОГИЧНОСТЬ

Экологичный материал*. Не подвержен коррозии.



ПРОСТОЙ УХОД

Не требует специального ухода. Легко чистить. Прочный и стойкий к атмосферным воздействиям.



СУХОЙ ФАСАД

Наличие вентилируемой подсистемы обеспечивает отсутствие плесени и влаги в конструкции фасада.



ЭСТЕТИКА

Широкая цветовая гамма и формы панелей придают фасаду эстетичный вид.



БЫСТРЫЙ МОНТАЖ

Легкость и простота сборки с использованием подручных инструментов, без помощи специалистов.



КОМПЛЕКСНОСТЬ

Оптимальный набор комплектующих во всех цветах панелей.



ЛЕГКИЙ ВЕС

Небольшой вес панелей не создает нагрузку на конструкцию.

* Материал соответствует санитарно-эпидемиологическим требованиям

Цветовая гамма



ЖАСМИН

Яркий белый оттенок жасмина – классическое решение для фасада. Самый светлый оттенок в палитре.



АКАЦИЯ

Молочный оттенок белой акации – изысканный вариант для фасада.

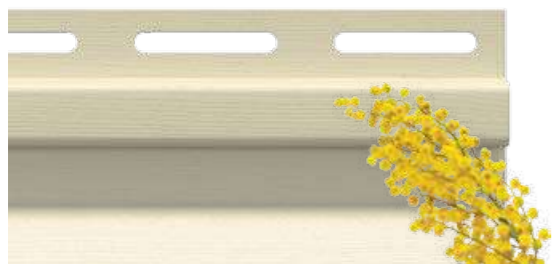

МИМОЗА

Приглушенный теплый оттенок весенней мимозы – яркий на солнце, выдержанный в тени.

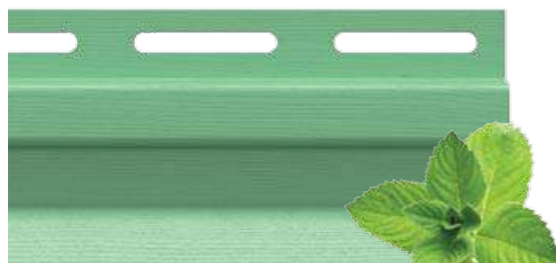

МЕЛИССА

Свежий и жизнерадостный оттенок мяты – самодостаточное решение для фасада.

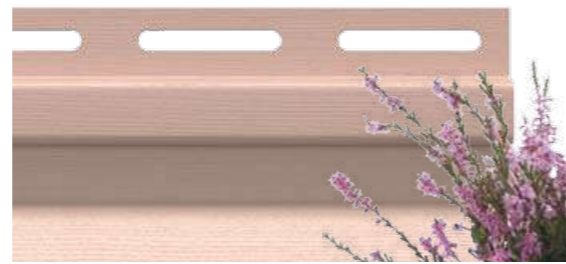

ВЕРЕСК

Нежный оттенок пыльно-розового вереска придаст фасаду особую привлекательность.

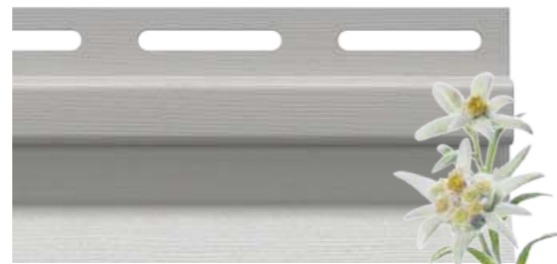

ЭДЕЛЬВЕЙС НОВИНКА

Утонченный светло-серый оттенок горного эдельвейса подчеркнет любой стиль и архитектуру фасада



ГОРТЕНЗИЯ НОВИНКА

Приглушенный серо-голубой цвет придаст свежести дизайну фасада, создавая особую атмосферу уюта и спокойствия.





1.

**Ассортимент
панелей
и аксессуаров**



КОРАБЕЛЬНЫЙ БРУС

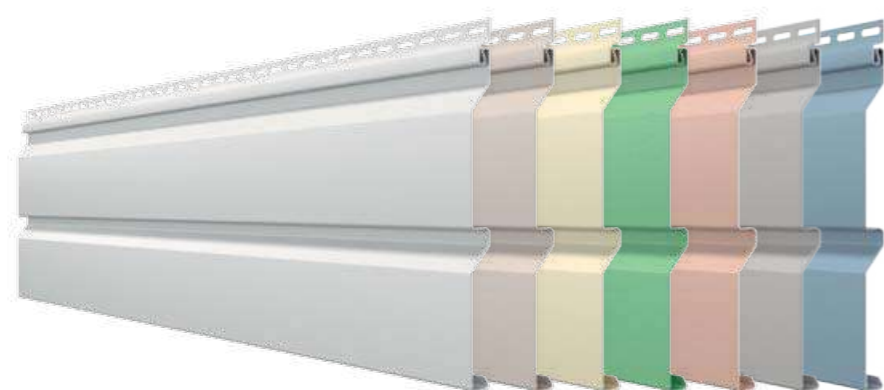
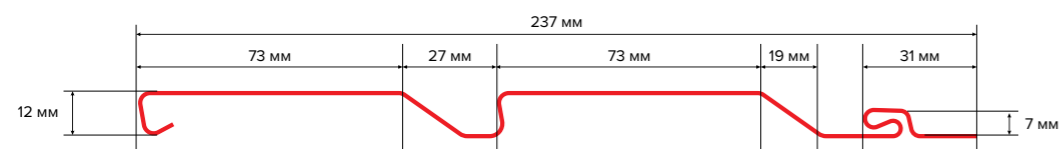

Длина: **3000 мм**
 Ширина: **203 мм**
 Полезная площадь: **0,61 м²**
 Толщина: **1 мм**
 Цвета:
 Жасмин Акация Мимоза Мелисса
 Вереск Эдельвейс Гортензия

БРУС

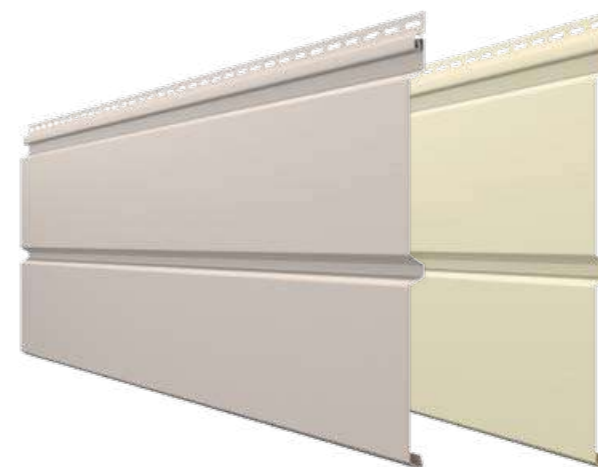
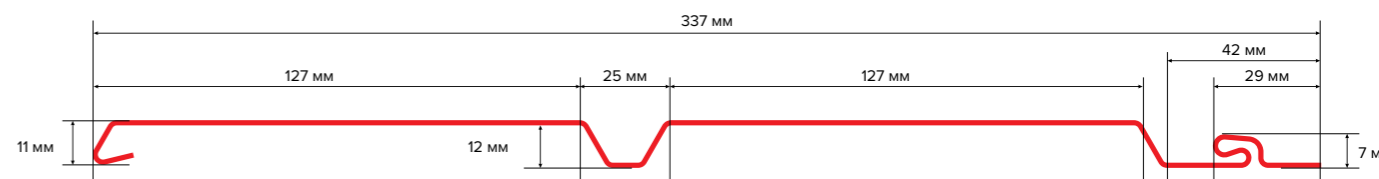

Длина: **3000 мм**
 Ширина: **304 мм**
 Полезная площадь: **0,91 м²**
 Толщина: **1 мм**
 Цвета:
 Акация Мимоза



БЛОК-ХАУС

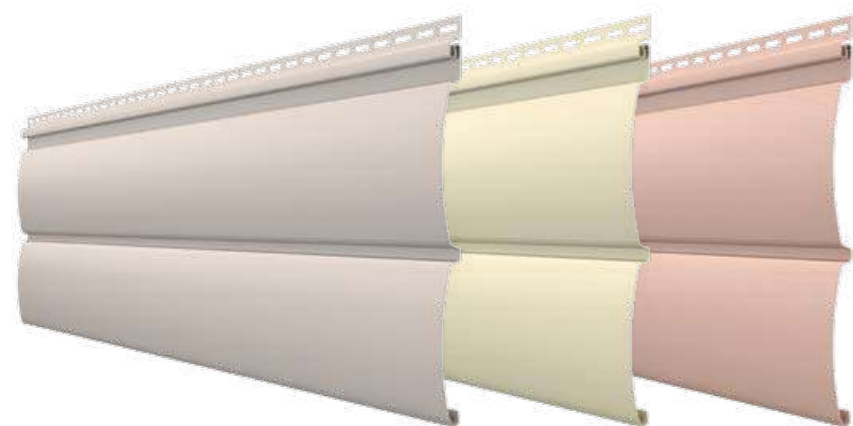
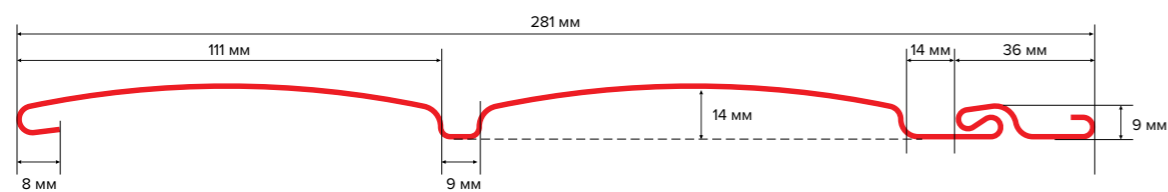

Длина: **3000 мм**
 Ширина: **243 мм**
 Полезная площадь: **0,73 м²**
 Толщина: **1,1 мм**
 Цвета:



Акация Мимоза Вереск

ВИНИЛОВЫЕ СОФИТЫ

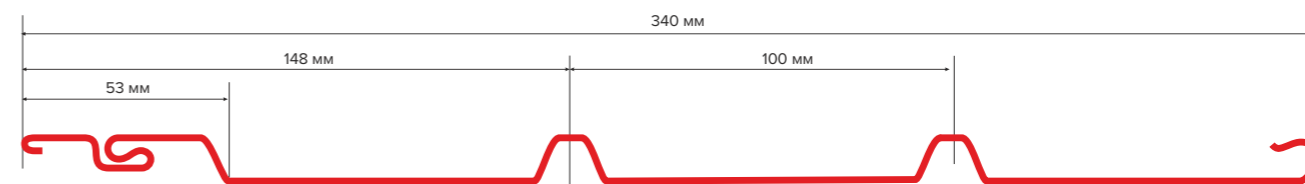

Простота монтажа



Не создают нагрузку на конструкцию свесов крыши



Диапазон рабочих температур



Гарантированный срок службы*



Не поддерживают горение

Софиты и направляющие профили ТЕХНОНИКОЛЬ – это двухслойные изделия, производимые методом коэкструзии. Использование ПВХ-композиции разного состава позволяет гарантировать стабильность форм и стойкость цвета во всех климатических зонах.

Область применения

Для организации вентиляции подкровельного пространства, а также для декоративного оформления горизонтальных поверхностей: открытых свесов крыши, крыш, веранд и террас жилых зданий.

Длина: **3000 мм**
 Ширина: **340 мм**
 Полезная ширина панели: **305 мм**
 Полезная площадь: **0,915 м²**
 Толщина: **0,93 мм**

* Подробные условия гарантии в гарантийном сертификате на сайте tn-siding.ru

Панели

Полностью перфорированные

Используются для лучшей циркуляции воздуха в подкровельном пространстве (карнизы и фронтоны). Перфорированные софиты устроены таким образом, чтобы обеспечить наилучший приток воздуха в вентиляционный зазор, а также защитить подкровельное пространство от проникновения птиц и насекомых. Обеспечивают долговечность кровли.

Частично перфорированные

Обеспечивают достаточный забор воздуха в подкровельное пространство при наименьшем попадании пыли. Используются на карнизных свесах.

Без перфорации

Подходят для оформления потолка в любом нежилом помещении (терраса, беседка, гараж, крыльцо). Используются там, где не нужна вентиляция, или на фронтовых свесах.

Цветовые решения



Жасмин
RAL 9003



Каштан
RAL 8017



Пекан
RAL 8019



Бруния
RAL 7024



Комплекующие

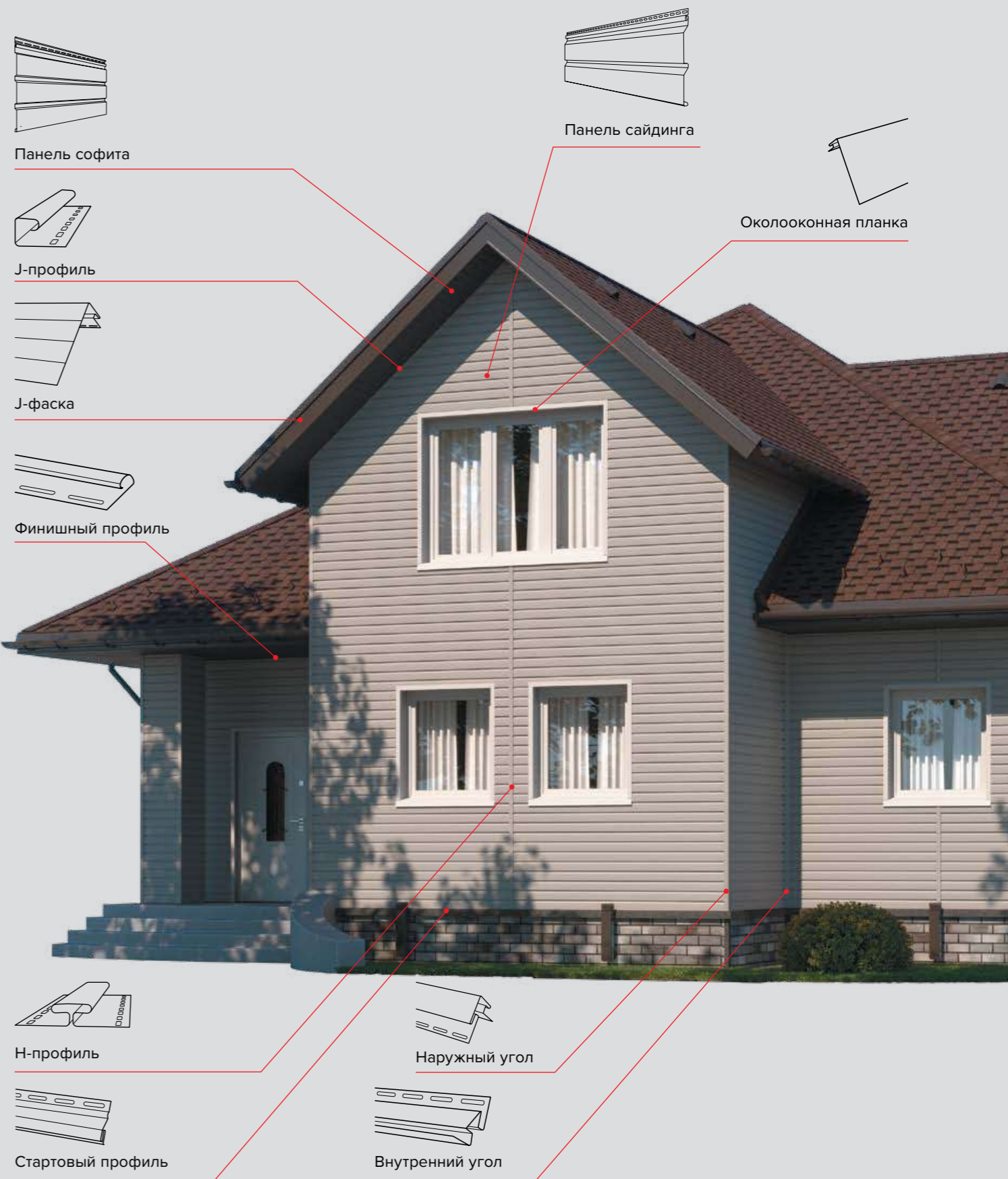

Указанные цвета могут отличаться от фактического цвета товара. Информация в буклете носит справочный информационный характер и не является публичной офертой, определяемой положениями статьи 437 Гражданского кодекса РФ, и не порождает никаких юридических последствий для любой из сторон.

Все комплектующие выпускаются длиной 3 м.

Н-профиль

Соединительный профиль, предназначен для:

- скрывает швы между панелями;
- соединения панелей между собой при наращивании длины;
- перехода от одного цвета к другому.



Ј-профиль

Направляющий профиль для обрамления горизонтально расположенных карнизных панелей.



Угол внутренний

Применяется для соединения торцов панелей на стыках, внутренних углах стен.

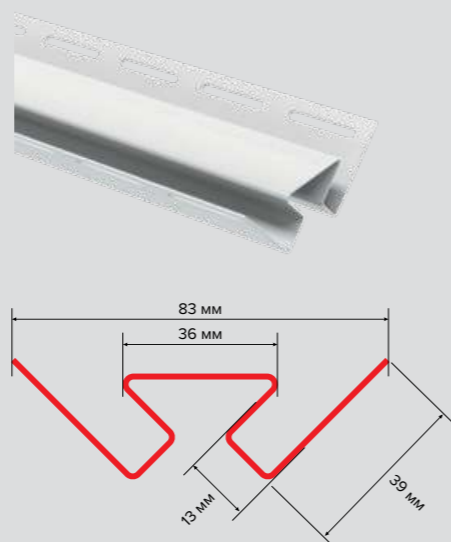
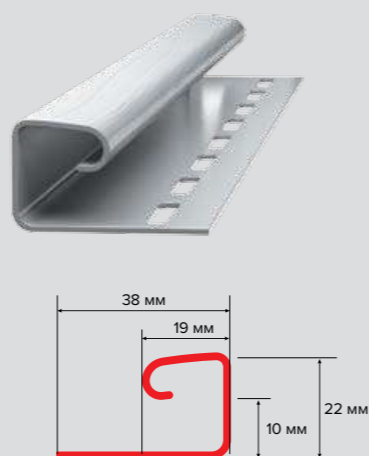
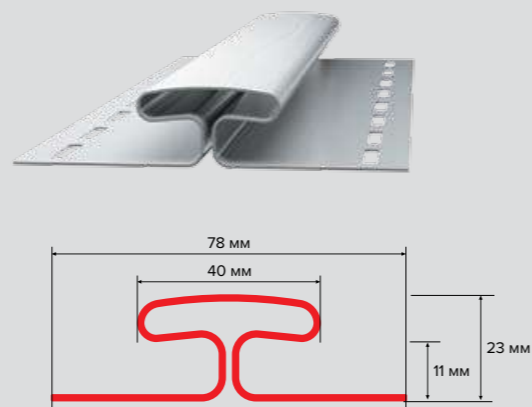

Стартовый профиль

Предназначен для монтажа начальной панели сайдинга. Цвет профиля не имеет значения, так как полностью закрывается панелью сайдинга.



Угол наружный 50

Применяется для:

- оформления угла при монтаже софитов на лобовую (или торцевую доску),
- крепления софитов на карнизном (или фронтоном) свесе кровли.



Угол наружный 75

Применяется для соединения торцов панелей на наружных углах стен.

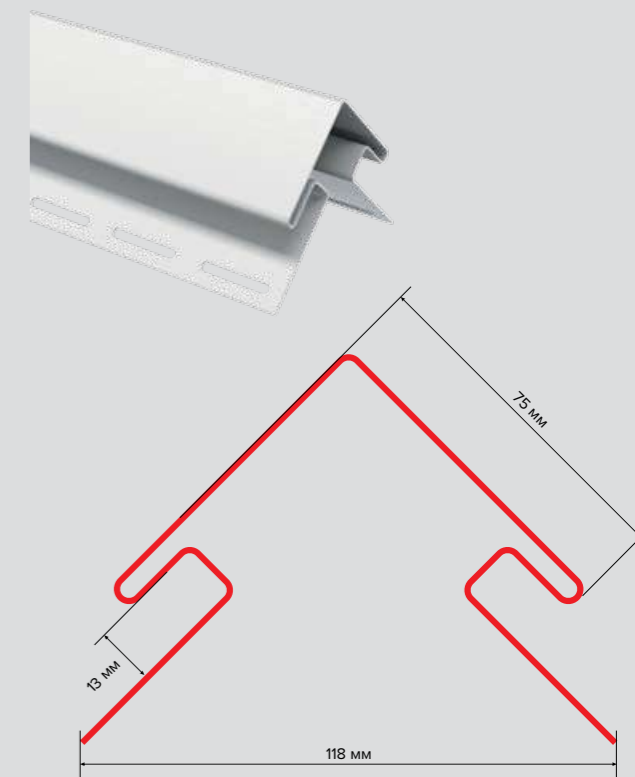
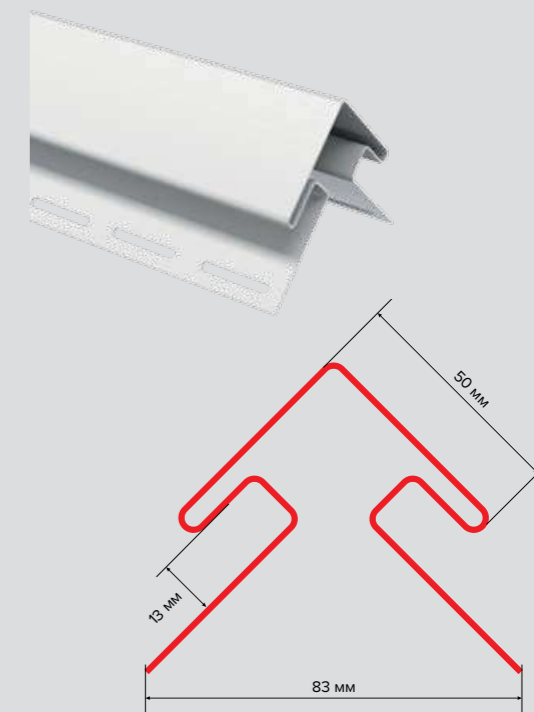
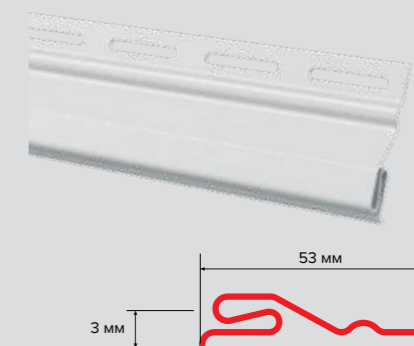
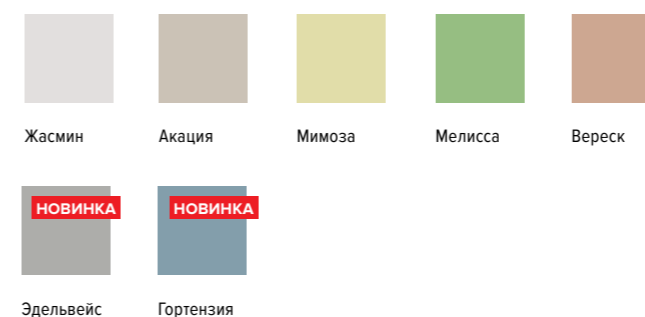

Финишный профиль

Применяется для:

- фиксации верхней кромки J-фаски;
- фиксации околооконной планки по периметру окна;
- фиксации верхней части панели сайдинга под окном или под карнизным свесом.

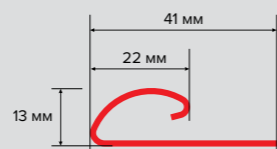
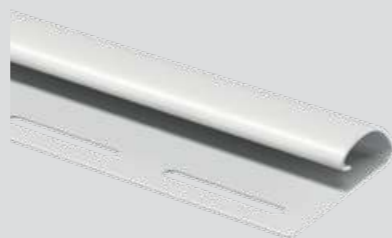

J-фаска

Применяется для:

- оформления лобовой и торцевой доски,
- крепления софитов на карнизном и фронтонном свесах кровли.

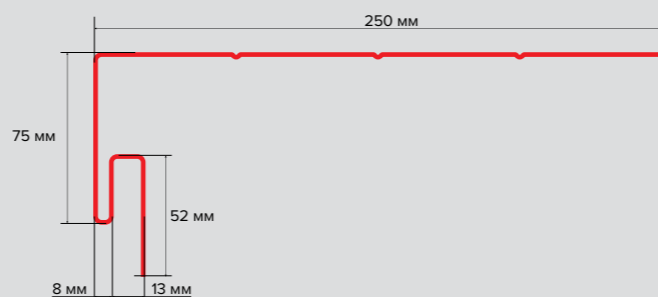
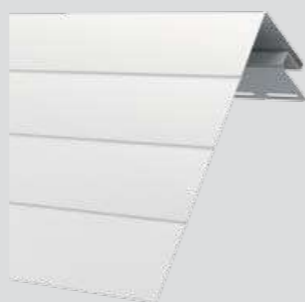

Околооконная планка

Применяется для оформления оконного проема. Закрывает проем и края панелей сайдинга, смонтированных на стенах здания.

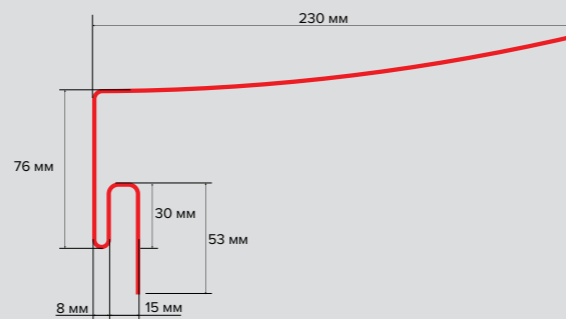
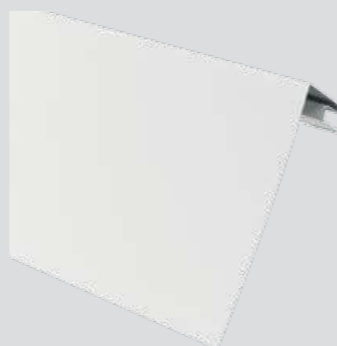

Ассортиментная матрица

		Цвет									
		Жасмин	Пекан	Каштан	Бруния	Акация	Вереск	Мимоза	Мелисса	Эдельвейс НОВИНКА	Гортензия НОВИНКА
Софит	Перфорированный	•	•	•	•						
	Частично перфорированный	•	•	•	•						
	Без перфорации	•	•	•	•						
Сайдинг	Корабельный брус	•				•	•	•	•	•	•
	Блок-хаус					•	•	•			
	Брус					•		•			
Н-профиль	•	•	•	•	•	•	•	•	•	•	
J-профиль	•	•	•	•	•	•	•	•	•	•	
J-фаска	•	•	•	•							
Угол наружный 75	•				•	•	•	•	•	•	
Угол наружный 50	•	•	•	•							
Угол внутренний	•		•		•	•	•	•	•	•	
Финишный профиль	•	•	•	•	•	•	•	•	•	•	
Стартовый профиль	•										
Околооконная планка	•	•	•	•							

Весо-габаритные характеристики

	Вес изделия, кг	Размер изделия, мм	Кол-во изделий в пачке, шт.	Вес пачки, кг	Размер пачки (Д×Ш×В), мм	Кол-во на поддоне, шт.	Размер поддона (Д×Ш×В), мм	Кол-во упаковок на поддоне, шт.	Вес поддона, кг
Сайдинг, Корабельный брус	1,26	23,8×1,3×300	22	28,22	26×15×302	528	1160×1100×3100	24	727,28
Сайдинг, Блок Хаус	1,59	28,2×1,43×300	22	35,48	30×15×302	396	1160×1100×3100	18	688,64
Сайдинг, Брус	1,69	33,8×1,26×300	22	37,68	35×16×302	396	1160×1100×3100	18	728,24
Н-профиль соединительный	0,838	7,8×2,3×300	10	8,88	18×5,5×302	720	1160×900×3100	72	689,36
Стартовый профиль	0,41	5,25×1,3×300	44	18,54	15×10,5×302	1848	1160×900×3100	42	828,68
Угол наружный 75	1,27	11,9×11,9×300	12	15,74	36×12×304	216	1160×900×3100	18	333,32
Угол наружный 50	1,11	8,3×8,3×300	11	12,71	36×9×302	264	1160×900×3100	24	355,04
Угол внутренний	0,792	10,7×2,8×300	20	16,34	36×9×302	480	1160×900×3100	24	442,16
J-фаска	1,87	25×9,8×300	12	22,94	36×12×304	216	1160×900×3100	18	462,92
J-профиль	0,41	3,8×2,2×300	40	16,9	15×10,5×302	1680	1160×900×3100	42	759,8
Финишный профиль	0,32	4,2×1,3×300	48	15,86	15×10,5×302	2016	1160×900×3100	42	716,12
Околооконная планка	1,78	23×9,9×300	12	21,86	36×12×304	216	1160×900×3100	18	443,48
Софит, частично перфорированный, 3м	1,71	34×1,1×300	10	17,6	36×7×302	360	1160×1100×3100	36	683,6
Софит, полностью перфорированный, 3м	1,71	34×1,1×300	10	17,6	36×7×302	360	1160×1100×3100	36	683,6
Софит, без перфорации, 3м	1,71	34×1,1×300	10	17,6	36×7×302	360	1160×1100×3100	36	683,6



2.

**Инструкция
по монтажу**

1. Общие рекомендации

1.1. Фасадные системы

ТН-ФАСАД Эконом

Система фасада с облицовкой виниловым сайдингом ТЕХНОНИКОЛЬ по деревянному каркасу.



1. Виниловый сайдинг ТЕХНОНИКОЛЬ
2. Контррейка с шагом 400 мм, толщиной 30–50мм
3. Пленка ТЕХНОНИКОЛЬ АЛЬФА ТОП*
4. Плиты из каменной ваты ТЕХНОБЛОК СТАНДАРТ
5. Каркас здания
6. Пленка ТЕХНОНИКОЛЬ АЛЬФА Барьер 4.0*
7. Контррейки
8. Внутренняя обшивка ГКЛ или ГВЛ
9. Пена монтажная профессиональная ТЕХНОНИКОЛЬ 65 MAXIMUM
10. Экструзионный пенополистирол БРУСКИ XPS ТЕХНОНИКОЛЬ CARBON ECO











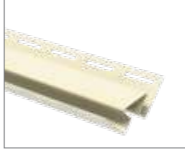







ТН-ФАСАД Сайдинг

Система фасада с облицовкой виниловым сайдингом по каменному основанию.

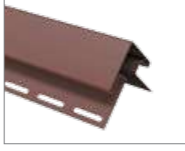

1. Виниловый сайдинг ТЕХНОНИКОЛЬ
2. Контррейка с шагом 400 мм, толщиной 30–50мм
3. Пленка ТЕХНОНИКОЛЬ АЛЬФА ТОП*
4. Плиты из каменной ваты ТЕХНОБЛОК СТАНДАРТ
5. Каркас под теплоизоляцию с шагом 600 мм, брус 50×50мм
6. Несущая стена
7. Пена монтажная профессиональная ТЕХНОНИКОЛЬ 65 MAXIMUM
8. Экструзионный пенополистирол БРУСКИ XPS ТЕХНОНИКОЛЬ CARBON ECO

1.2. Используемые материалы

	Панель Корабельный брус		Внутренний угол		Панель софита полностью перфорированные
	Панель Брус		Наружный угол 75		Пленка пароизоляционная ТЕХНОНИКОЛЬ АЛЬФА Барьер 4.0, 3.0, 2.0
	Панель Блок- хаус		Финишный профиль		Плиты из каменной ваты (ТЕХНОБЛОК СТАНДАРТ, ТЕХНОЛАЙТ ЭКСТРА, РОКЛАЙТ)
	Ј-профиль		Ј-фаска		Гидро-ветрозащитная мембрана (ТЕХНОНИКОЛЬ АЛЬФА ТОП, АЛЬФА ВЕНТ 130, АЛЬФА ВЕНТ 150, АЛЬФА ВЕНТ ТПУ УЛЬТРА)
	Н-профиль		Наружный угол 50		Соединительные ленты (ТЕХНОНИКОЛЬ АЛЬФАБЭНД 60, 25)
	Околооконная планка		Панель софита без перфорации		Средства для обработки древесины (огнебиозащита, антисептик)
	Стартовый профиль		Панель софита частично перфорированные		







* Допускается использовать альтернативные материалы, со списком которых можно ознакомиться на странице систем на сайте www.nav.tn.ru

2. Подготовка к работе

2.1. Техника безопасности

При производстве отделочных работ на фасадах зданий необходимо строго руководствоваться требованиями нормативной документации в области охраны труда, действующей в вашем регионе. А также соблюдать правила охраны труда при работе на высоте.

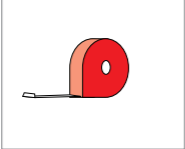
2.2. Рекомендации по выбору инструмента

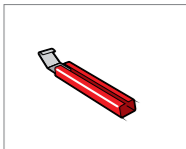
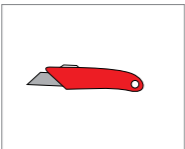
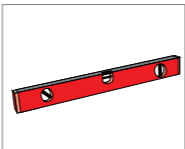
	Просекатель отверстий NHP1R для панелей ПВХ		Режущий инструмент (ножовка, электролобзик, ножницы по металлу, циркулярная пила, УШМ)		Молоток
	Пробойник на сечек (пуансон) SL5 для защелкивания панелей ПВХ		Рулетка		Шурупверт
	Инструмент для демонтажа сайдинга SRT2		Нож-резак		Уровень, угольник

2.3. Транспортировка и хранение

Транспортировка

Транспортировку изделий осуществляют крытыми транспортными средствами всех видов в соответствии с правилами перевозки грузов, действующими на конкретном виде транспорта. Запрещается свес краев при транспортировке и хранении продукции более чем 0,3 м.

Хранение



Панели и направляющие профили ТЕХНОНИКОЛЬ хранятся в специализированных паллетах (количество рядов не должно превышать 3 шт. в высоту), рассортированными по маркам, в закрытом помещении при температуре воздуха (23±25)°С и относительной влажности не более 65%. Изделия должны храниться вне зоны действия отопительных приборов и прямых солнечных лучей в условиях, обеспечивающих их предохранение от загрязнения, деформации и механических повреждений. **Срок хранения до монтажа составляет 24 месяца.**

3. Этапы монтажа

3.1. Подготовка стен

1 Монтаж пароизоляционного слоя

При каркасной технологии строительства необходимо предусмотреть защиту утеплителя и деревянного каркаса от увлажнения со стороны внутренних помещений, для этого устраивают пароизоляционный барьер из пленки пароизоляционной ТЕХНОНИКОЛЬ АЛЬФА Барьер 4.0, 3.0, 2.0. Нахлесты и примыкания к окнам проклеивают лентами ТЕХНОНИКОЛЬ Альфабэнд 25 или 60.

2 Монтаж теплоизоляционного слоя

При монтаже готового решения ТН-ФАСАД Сайдинг здание или сооружение утепляется с наружной стороны, а не за счет внутреннего пространства дома. В качестве теплоизоляции используют плиты из минеральной ваты ТехноБЛОК Стандарт, которыми заполняют пространство между брусками.

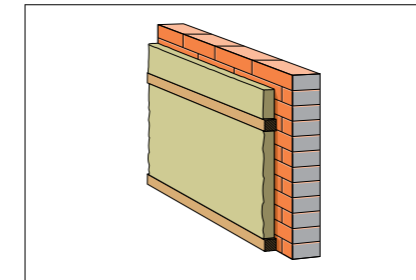

Внимание! Толщина брусков обрешетки под утепление равна толщине утеплителя. Утеплитель вставляют враспор между брусков. Наиболее эффективный способ укладка — в несколько рядов с разбежкой швов.

3 Монтаж гидро-ветрозащитной мембраны

Для защиты утеплителя от влаги, выветривания и эмиссии волокон утеплителя поверх него монтируют гидро-ветрозащитную мембрану ТЕХНОНИКОЛЬ АЛЬФА ТОП, АЛЬФА ВЕНТ 150 или АЛЬФА ВЕНТ 130. Мембрану монтируют горизонтальным и вертикальным нахлестом 10 см. Нахлесты проклеивают лентами ТЕХНОНИКОЛЬ Альфабэнд 25 или 60.

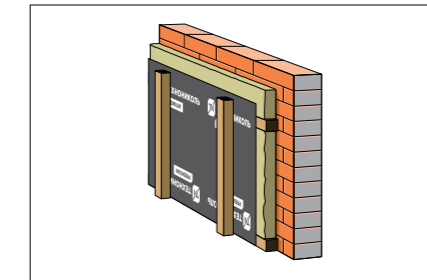

4 Подготовка стен

Внешний вид сайдинга после монтажа зависит прежде всего от правильности и ровности геометрии несущей конструкции. Все неровности обшиваемых стен должны учитываться и компенсироваться при монтаже обрешетки.

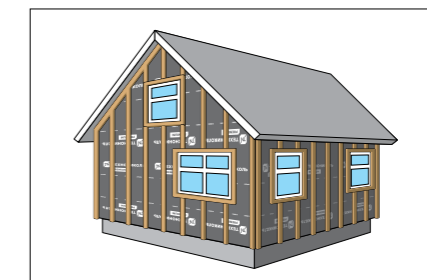

Обрешетка может быть деревянной или металлической. В качестве деревянной обрешетки используют брус 40×50, 50×50, 40×60, 50×60 мм влажностью не более 20%.

Для продления срока службы деревянной обрешетки ее следует обработать антисептиком для древесины ТЕХНОНИКОЛЬ.

Внимание! Запрещается крепить брус на металлические подвесы.

В качестве металлической обрешетки используются оцинкованные профили. Важно использовать профиль толщиной не менее 0,5 мм и с соответствующим количеством цинкового слоя для использования профиля на улице.

Также можно использовать фасадную систему из Г-образных профилей.

Для горизонтального монтажа сайдинга рейки набивают вертикально по отношению к стенам с шагом 30–40 см. Дополнительные рейки устанавливаются вокруг окон, дверей, других проемов и отверстий, на всех углах, по низу и верху зоны монтажа сайдинга.

3.2. Расчет количества элементов сайдинга

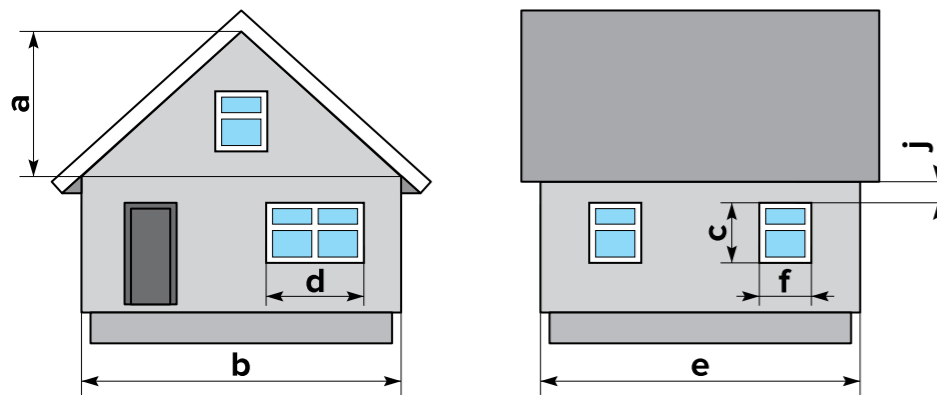

Внимание! Все полученные значения округлять в большую сторону.

■ Панели

Для расчета количества панелей сайдинга необходимо:
1) рассчитать общую площадь всех стен и фронтонов, которые будут облицовываться сайдингом — S фасада;
2) вычесть из площади фасада площадь всех оконных и дверных проемов:

$$S = S \text{ фасада} - S \text{ проемов}$$

3) добавить 5–10% на подрезку (в зависимости от сложности фасада и количества проемов);

4) для получения количества панелей разделить получившуюся площадь на рабочую площадь используемого вида сайдинга:

$$N \text{ панелей} = S \times 1,1 / S \text{ панели}$$

■ Стартовый профиль

К периметру здания добавить запас 5% и разделить на длину стартового профиля.

$$N \text{ старт. проф.} = P \times 1,05 / 3$$

■ Наружный угол

К общей длине всех внешних углов добавить 5% и разделить на длину профиля:

$$N \text{ наружный угол} = L \times 1,05 / 3$$

■ J-профиль

К длине стены под фронтоном свесом прибавить запас в 5% и разделить на длину профиля:

$$N \text{ J-профиль} = L \text{ фронтона} \times 1,05 / 3$$

При оформлении окон с неглубоким откосом следует рассчитать J-профиль по периметру окон:

$$N \text{ J-профиль} = P \text{ окон} \times 1,05 / 3$$

Для дверных проемов расчет производится аналогичным образом, с трех сторон: две высоты и ширина проема.

■ Внутренний угол

К общей длине всех внутренних углов добавить 5% и разделить на длину профиля:

$$N \text{ внутренний угол} = L \times 1,05 / 3$$

■ H-профиль

К общей длине всех вертикальных стыков панелей прибавить запас в 5% и разделить на длину профиля:

$$N \text{ H-профиль} = L \text{ стыков} \times 1,05 / 3$$

■ Околооконная планка

Нужно считать по трем сторонам окна (длина и две высоты оконного проема), затем прибавить 5% запаса:

$$N \text{ околооконная планка} = (2 \times N \text{ окон} + L \text{ окон}) \times 1,05 / 3$$

Если используется околооконный профиль по всему периметру окна, то считаем:

$$N \text{ околооконная планка} = (2 \times N \text{ окон} + 2 \times L \text{ окон}) \times 1,05 / 3$$

■ Финишный профиль

К длине стены под карнизным свесом прибавить ширину всех окон* добавить запас в 5% и разделить на длину профиля:

$$N \text{ финишный профиль} = (L \text{ карниза} + L \text{ окон}) \times 1,05 / 3$$

* Опционально, в зависимости от условий монтажа.

При оформлении проемов окон околооконным профилем финишный профиль нужно считать в том же количестве, что и околооконный профиль, то есть по трем сторонам окна:

$$N \text{ финишный профиль} = (2 \times N \text{ окон} + L \text{ окон}) \times 1,05 / 3$$

Если используется околооконный профиль по всему периметру окна, то и финишный профиль считаем по периметру.

3.3. Рекомендации по монтажу сайдинга

1 Общие рекомендации

Для крепления сайдинга и комплектующих используются оцинкованные саморезы длиной 25–30 мм, толщиной 2,5–3 мм со шляпкой 8 мм в диаметре.

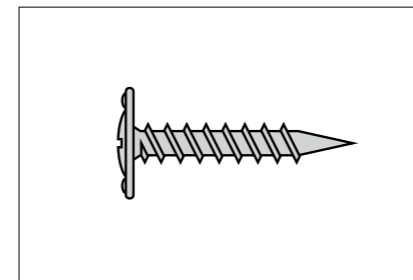

Крепите сайдинг и комплектующие в специальные отверстия для крепежа, в случае отсутствия отверстия в необходимом месте крепления сделайте его самостоятельно при помощи просекателя отверстий.

Привинчивайте саморез ровно по центру специального отверстия.

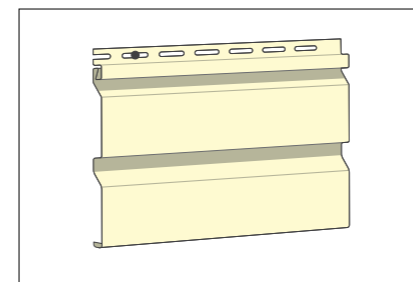

Направляйте крепеж прямо и ровно, так как ввинченные под углом саморезы могут привести к деформации панелей сайдинга при термическом расширении, а также быть причиной вздутия панелей.

ВАЖНО: не закручивайте саморезы до конца.

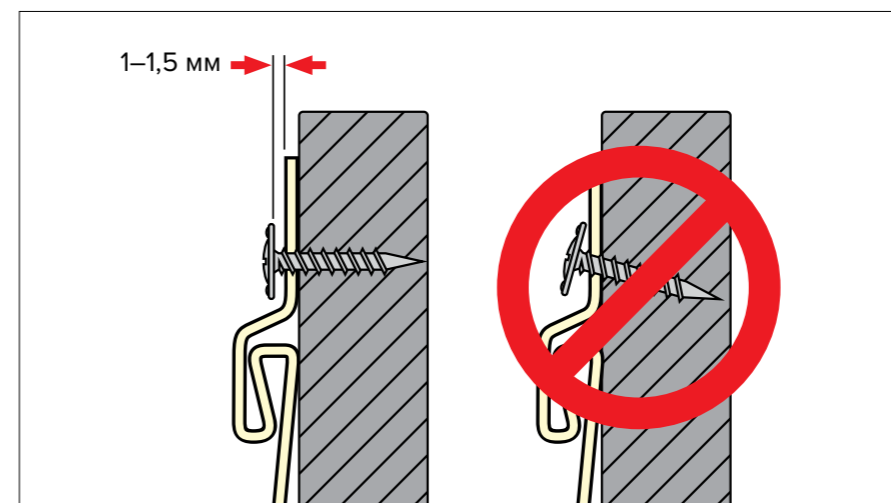

Между шляпкой самореза и панелью оставляйте расстояние 1–1,5 мм. После закрепления панели должны свободно двигаться по горизонтали.

Поперечную резку сайдинга всегда начинают от перфорированного края.

Для крепления вертикальных аксессуаров первый саморез заворачивают в верхний край крепежной щели так, чтобы элемент повис на саморезе, остальные крепежи располагают по центру крепежных щелей, с шагом 200–250 мм.

Шаг крепежа панелей составляет 400 мм. Для аксессуаров 200–250 мм.

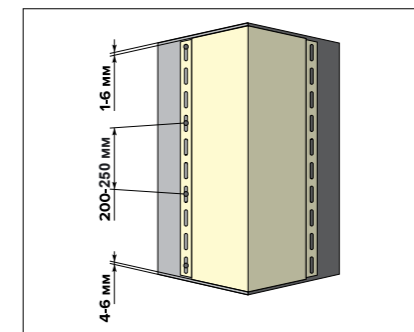

При монтаже сайдинга следует учитывать его температурное расширение. Рекомендуемые значения зазоров в зависимости от температуры воздуха указаны в табл. 1.

Таблица 1.

Температура во время монтажа, °C	Зазор, мм
5	10
10	9
15	8
20	7
25	6
30	5

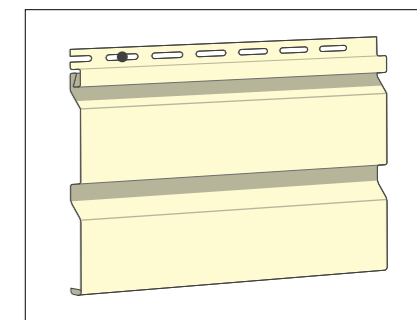

ВАЖНО: при монтаже сайдинга следует оставлять зазор между элементами сайдинга и потенциально нагреваемыми поверхностями (например, оконными отливами). Нагрев металла может привести к нагреву сайдинга и необратимой тепловой деформации изделия. Внешние элементы запрещается крепить непосредственно на панель сайдинга. Необходимо учитывать температурное расширение сайдинга.

ВАЖНО: не рекомендуется установка сайдинга при температуре ниже -5°C .

2 Монтаж стартового профиля

Отмерьте по уровню нижнюю линию для монтажа стартовой полосы. Расстояние до карниза на всех стенах фасада должно быть одинаковым. Крепить стартовый профиль следует от середины к краям с шагом 200 мм. Зазор между планками зависит от температуры окружающей среды (табл. 1). От углов здания следует оставлять расстояние 75 мм.

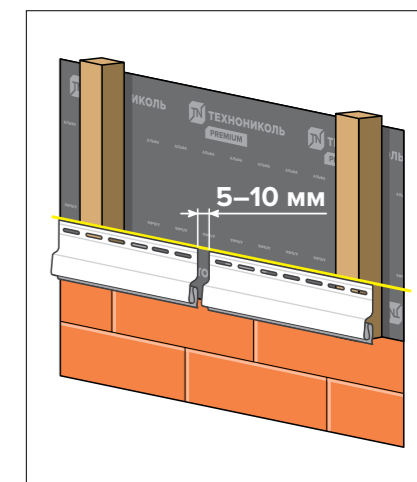

3 Установка внутреннего и наружного углов

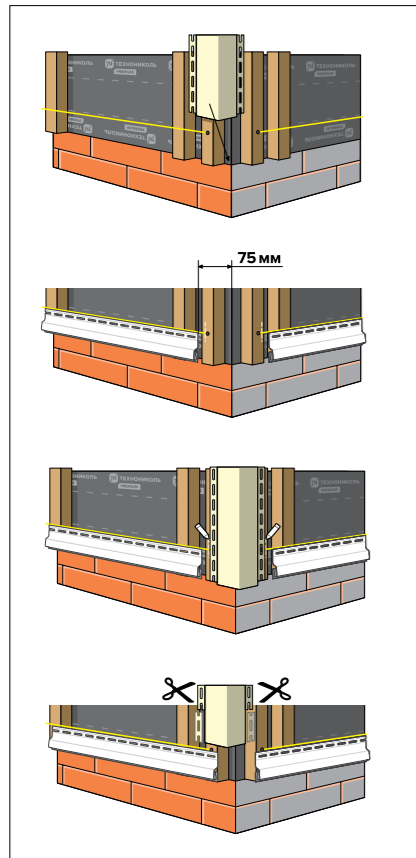

Наружный и внутренний угол устанавливаются на стыке двух стен. Перфорированный край углового элемента необходимо отрезать снизу на 20 мм.

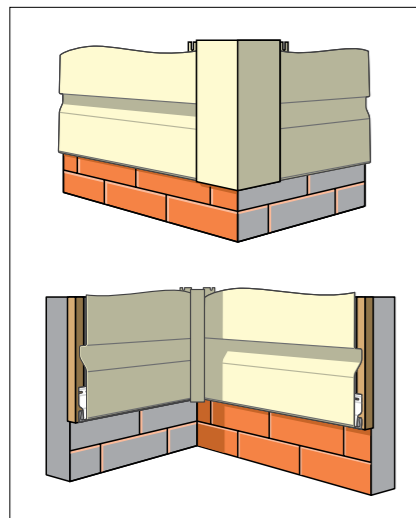

Установите угол к прилегающим стенам и закрепите с шагом 200–250 мм. Для соединения профилей углов между собой отрежьте 25 мм перфорированной части. Наложите верхнюю угловую деталь на нижнюю с нахлестом 20 мм, оставляя зазор для возможного расширения в зависимости от температуры окружающей среды (табл. 1).

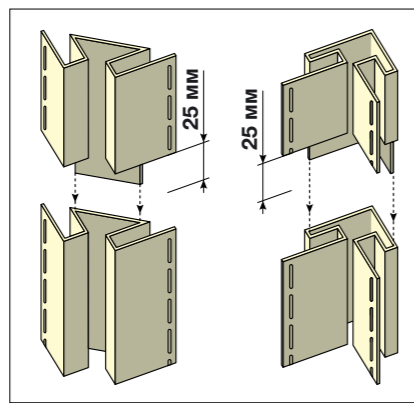

4 Отделка оконных и дверных проемов

При отделке оконных и дверных проемов используются околооконная планка и финишный профиль.



По периметру оконного проема смонтируйте финишный профиль, который будет фиксировать оконную околооконную планку.



Отмерьте необходимую длину нижней околооконной планки, оставьте по бокам язычки по 20 мм. и загните их. В дальнейшем язычки закроются боковыми элементами оконной планки.

При помощи пробойника насечек создайте «зацеп» для фиксации всех элементов околооконной планки в финишном профиле.



Монтаж ведется снизу-вверх, соблюдая каскадность. Сначала смонтируйте нижнюю часть около-

оконной планки. Защелкните ее в финишный профиль. Затем боковые элементы.



Нижние края боковых элементов подрезаем под 45 градусов.



Верхнюю планку так же подрезаем с двух сторон под 45 градусов, для правильного стока воды загибаем два язычка по 20 мм. и заводим их за боковые элементы.



Все элементы фиксируем в финишном профиле при помощи зацепов, и крепим саморезами по центру крепежных отверстий.



Так выглядит готовое окно. Аналогичным образом оформляются дверные проемы.

5 Монтаж панелей сайдинга

Монтаж панелей сайдинга осуществляется снизу-вверх. Первая панель сайдинга вставляется в паз стартового профиля и крепится к обрешетке с интервалом 300–400 мм. Последующие панели вставляются в предыдущую и крепятся аналогичным образом. Все панели после установки должны быть подвижны горизонтально.

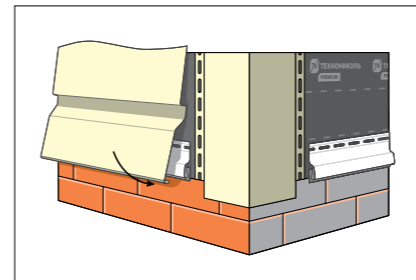

6 Устройство стыков панелей сайдинга

Стыки панелей сайдинга можно оформить двумя способами: внахлест и при помощи Н-профиля (наиболее эстетичный способ).

а) Устройство панелей при помощи Н-профиля: Н-профиль монтируется на обрешетку, а панели сайдинга вставляются в Н-профиля с соблюдением зазора в зависимости от температуры окружающей среды. Не рекомендуется использовать планки короче 600 мм.

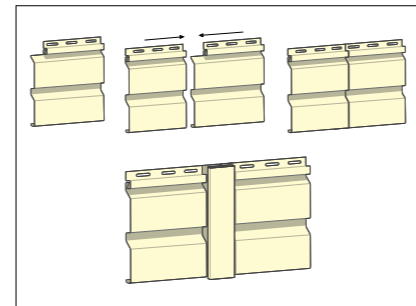

б) Устройство панелей внахлест: панели монтируются внахлест (25 мм), а первый саморез крепится на расстоянии не менее 100 мм от соединения. Панели рекомендуется соединять лестницей, а для более эстетичного вида стыки не должны совпадать более чем в 4 рядах.

Данный способ не рекомендуется для панелей Блок-хаус.

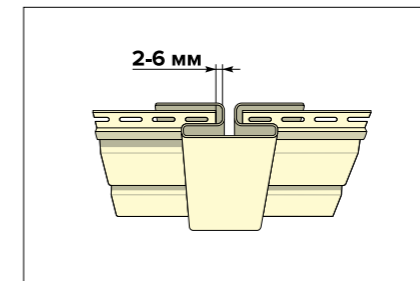

7 Монтаж финишного профиля

Финишный профиль крепится горизонтально вдоль верхнего края стены на обрешетку. Последнюю панель сайдинга необходимо подогнать по ширине и обрезать ненужную часть таким образом, чтобы она вошла в финишный профиль с зазором в зависимости от температуры окружающей среды (табл. 1), также необходимо сделать «зацепы» в верхней части панели.

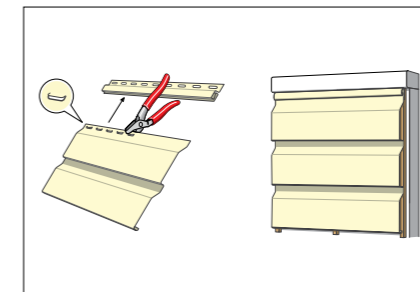

8 Монтаж сайдинга на фронтонах

Для крепления панелей сайдинга на фронтоне под углом установите J-планку под свесом. Сами панели необходимо подрезать под углом с соблюдением зазора (табл. 1) между J-планкой и панелью сайдинга.

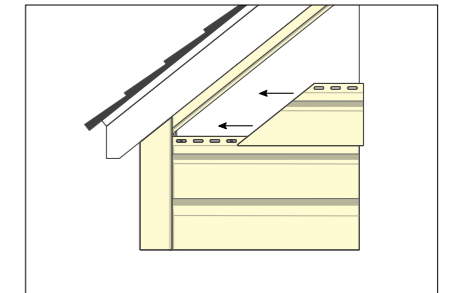

9 Монтаж сайдинга вокруг выступающих объектов

Если к стене требуется закрепить внешние объекты: светильники, перила, кронштейны труб водосточной системы, то в таком случае вырезают панели сайдинга так, чтобы они по контуру и форме повторяли препятствие. Отверстие необходимо вырезать на 6 мм больше, чем сам объект. Крупные объекты можно располагать на стыке панелей, как показано на рисунке.

Крепление объектов осуществляется к обрешетке либо несущей стене здания. Запрещается крепить объекты непосредственно на панель сайдинга либо на ПВХ-аксессуары.

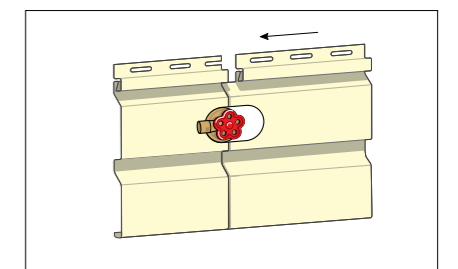

3.4. Расчет количества элементов софитов

Способ 1.

Оформление лобовой доски с помощью J-фаски

Монтаж софитов осуществляется между J-фаской и j-профилем. Лобовая доска оформляется j-фаской и финишным профилем.

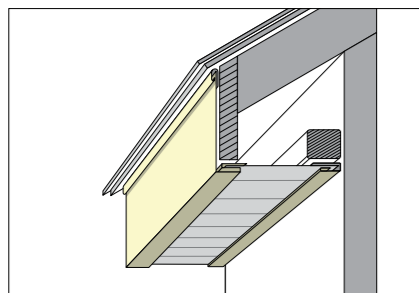

- ТН, Софит, частично перфорированный, 3 м, / ТН, Софит, полностью перфорированный, 3 м

$$(L \text{ карниза} \times H \text{ карниза}) \times 1,1/0,915 \text{ м}^2$$

- ТН, Софит, без перфорации, 3 м

$$(L \text{ фронтона} \times H \text{ фронтона}) \times 1,1/0,915 \text{ м}^2$$

- ТН, Н профиль соединительный, 3 м

$$L \text{ стыков} \times 1,05/3$$

- ТН, J профиль, 3 м

$$(L \text{ скар} + L \text{ сфронт}) \times 1,05/3$$

- ТН, J фаска, 3 м

$$(L \text{ карниза} + L \text{ фронтона}) \times 1,05/3$$

- ТН, Финишный профиль, 3 м

$$(L \text{ карниза} + L \text{ фронтона}) \times 1,05/3$$

Условные обозначения:

L карниза — длина карнизов;
 H карниза — ширина карнизного свеса;
 L фронтона — длина фронтонов;
 H фронтона — ширина фронтонного свеса;
 L стыков — длина всех стыков;
 L скар — длина стены под карнизным свесом;
 L сфронт — длина стены под фронтонным свесом;
 H лд — высота лобовой доски (не более 30 см).

Способ 2.

Без оформления лобовой доски

Монтаж софитов осуществляется между двумя j-профилями. Лобовая доска не оформляется ПВХ элементами.

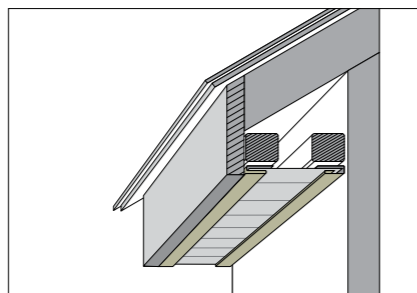

- ТН, Софит, частично перфорированный, 3 м, / ТН, Софит, полностью перфорированный, 3 м

$$(L \text{ карниза} \times H \text{ карниза}) \times 1,1/0,915 \text{ м}^2$$

- ТН, Софит, без перфорации, 3 м

$$(L \text{ фронтона} \times H \text{ фронтона}) \times 1,1/0,915 \text{ м}^2$$

- ТН, Н профиль соединительный, 3 м

$$L \text{ стыков} \times 1,05/3$$

- ТН, J профиль, 3 м

$$(L \text{ карниза} + L \text{ фронтона} + L \text{ скар} + L \text{ сфронт}) \times 1,05/3$$

Способ 3.

Оформление лобовой доски панелями софитов

Монтаж софитов осуществляется между j-профилем и углом 50×50. Лобовая доска (не более 300 мм) оформляется софитами.

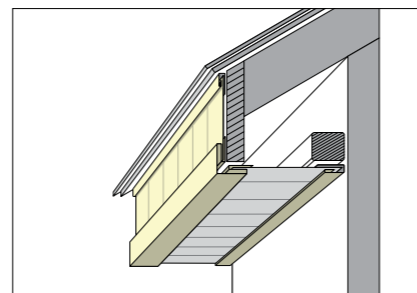

- ТН, Софит, частично перфорированный, 3 м, / ТН, Софит, полностью перфорированный, 3 м

$$(L \text{ карниза} \times H \text{ карниза}) \times 1,1/0,915 \text{ м}^2$$

- ТН, Софит, без перфорации, 3 м

$$((L \text{ фронтона} \times H \text{ фронтона}) + (L \text{ карниза} + L \text{ фронтона}) \times H \text{ лд}) \times 1,1/0,915 \text{ м}^2$$

- ТН, Н профиль соединительный, 3 м

$$L \text{ стыков} \times 1,05/3$$

- ТН, J профиль, 3 м

$$(L \text{ карниза} + L \text{ фронтона} + L \text{ скар} + L \text{ сфронт}) \times 1,05/3$$

- ТН, Угол наружный 50, 3 м

$$(L \text{ карниза} + L \text{ фронтона}) \times 1,05/3$$

3.5. Рекомендации по монтажу софитов

1 Установка панелей софитов на свесах

1.1 Устройство подшивки карнизного свеса, расположенного горизонтально.

1.1.1 Устройство каркаса под обрешетку. Для этого необходимо установить брусок на фасаде по уровню нижнего края свеса крыши. Затем установить бруски, соединяющие брусок на фасаде и нижний край свеса крыши. Соединяющие бруски должны опираться на бруски, смонтированные на фасаде. Бруски между собой соединить при помощи металлических уголков и пластин.

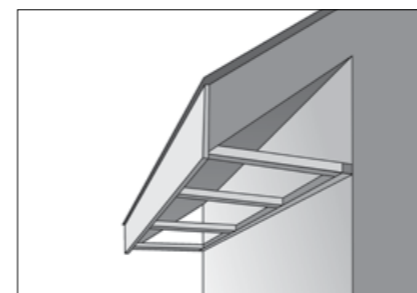

1.1.2 На соединяющие бруски смонтировать обрешетку. В качестве обрешетки нужно использовать такие же бруски по сечению, как и тот брусок, который смонтирован к фасаду. По краям свеса монтируется направляющий профиль (J-профиль).



1.1.3 К обрешетке и брускам фиксируются направляющие профили (J-профиль) саморезами с шагом 300 мм. В месте соединения про-



филям подрезать одну из частей профиля на 30–50 мм таким образом, чтобы можно было завести один профиль в другой для лучшего сопряжения.

1.1.4 В направляющие профили вставляются панели и фиксируются при помощи саморезов к обрешетке. Количество саморезов зависит от ширины свеса.



1.1.5 Последующие панели должны соединяться с предыдущими путем защелкивания.



Для более удобного монтажа рекомендуется подрезать панель таким образом, чтобы длина панели была немного меньше расстояния между J-профилями. Длину панели лучше определить опытным путем после монтажа первой панели на свесе.

1.2 Устройство подшивки карнизного свеса, расположенного параллельно скату.

1.2.1 Монтаж обрешетки под установку панелей и направляющих.

Монтаж начинается с фиксации обрешетки по краям свеса (1): вдоль фасада.

Остальные доски (2) монтируются с шагом не более 300 мм.

Последующий монтаж производится аналогично первому способу (устройство подшивки карнизного свеса, расположенного горизонтально).

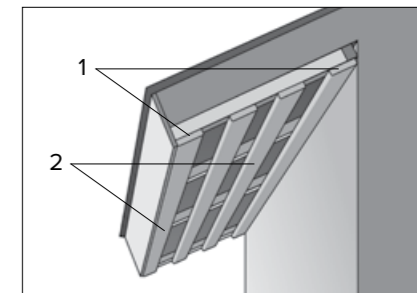

2 Угловое соединение панелей

2.1 Монтаж обрешетки между углом фасада и углом свеса.



2.2 Установка профилей для соединения панелей на углах.

2.2.1 Для углового соединения панелей используется H-профиль.



2.2.2 Установка H-профиля, предназначенного для соединения панелей в угловых зонах. Панели в данном случае подрезаем с учетом этого угла «елочкой». Фиксируем саморезами к обрешетке и стыкуем.



2.2.3 Прямое соединение выполняется с помощью Н-профиля. Его монтируем от внутреннего угла перпендикулярно одному из свесов карниза.



2.2.4 Второй вариант прямого соединения – при помощи J-профиля. Его устанавливаем от угла перпендикулярно одному из свесов карниза. Фиксируем саморезами к обрешетке и стыкуем друг с другом.



2.2.5 Далее производится установка панелей софитов, которые должны быть подрезаны таким образом, чтобы их ширина была примерно на 1 см меньше, чем расстояние между внешними краями J-профилей.



3 Оформление лобовой доски с помощью J-фаски

3.1 Монтаж финишного профиля в верхней части лобовой доски.



3.2 После монтажа финишного профиля монтируется J-фаска. Она должна быть подрезана по высоте лобовой доски. Затем в ее верхней части необходимо сделать засечки для фиксации в финишном профиле. После этого J-фаска фиксируется саморезами к нижней части лобовой доски.

В случае оформления лобовой доски при помощи J-фаски, J-профиль устанавливается только со стороны фасада.



3.3 Далее производится установка панелей софитов, которые должны быть подрезаны таким образом, чтобы их ширина была примерно на 1 см меньше, чем расстояние между внешними краями J-профиля и J-фаски.



Готовый результат.



3.4 Если оформление лобовой доски при помощи J-фаски неосуществимо, то лобовая доска оформляется панелями софитов через угол наружный 50. При этом высота лобовой доски должна быть не более 300 мм.

— На внешнюю часть свеса устанавливается угол наружный 50 до монтажа панелей.

— Далее в верхней части лобовой доски монтируется J-профиль.

— Далее панели софитов монтируются как на сам свес, так и на лобовую доску.

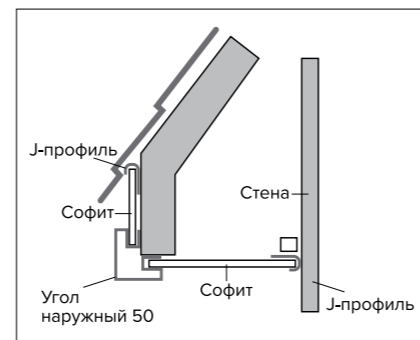

Готовый результат.



4. Уход за сайдингом и софитами

4.1. Рекомендации по замене поврежденных панелей

Способ 1

Для ремонта фасада следует демонтировать панели сайдинга сверху вниз до поврежденной панели, произвести замену поврежденной панели. Смонтировать панели обратно, согласно рекомендациям по монтажу.

Способ 2

Для замены поврежденной панели рекомендуется использовать специализированный инструмент для демонтажа сайдинга.



Демонтажный крюк следует вставить в место перехлеста поврежденной и вышележащей над ней панелей.



Провести инструментом вдоль панелей, чтобы расцепить замок по всей длине.



Далее освободить панель от механического крепежа.



Монтируем новую панель, повторяя действия в обратном порядке, для защелкивания вышележащей панели использовать демонтажный крюк.



4.2. Рекомендации по уходу за сайдингом и софитами

Для очистки панелей рекомендуется использовать специальные моющие средства. Панели нельзя мыть мойкой высокого давления. Запрещается обрабатывать поверхность сайдинга и софитов, а также комплектующих растворителями, обезжиривающими и полирующими составами.

ВАЖНО: для очистки панелей нельзя применять моющие средства, содержащие в своем составе хлор.

5. Основные физико-механические характеристики

Наименование показателя	Сайдинг	Софиты	Метод испытания
Температура размягчения по Вика, не менее, °С	80	75	ГОСТ 15088
Ударопрочность + 23 °С 0 °С – 15 °С	Разрушение не более 10% испытываемых образцов		ГОСТ 30673
Относительное удлинение при разрыве, не менее, %	100		ГОСТ 11262
Сила растяжения, Н/мм ²	≥40		ГОСТ 11262
Твердость по Шору, не менее, ед.	70		ГОСТ 24621
Изменение линейных размеров после теплового воздействия, при 70°С в течение 60 мин., не более, %	0,8		ГОСТ 11529
Стойкость к воздействию климатических факторов после облучения при конденсированной влаге, 1000 часов, не более 2000 часов, не более, ед.	Отсутствие изменения цвета, пятен, трещин и отслоений 1.0 2.0		ГОСТ 30673

Дополнительная информация

Наши продукты — это половина нашего успеха в бизнесе. Другая основана на профессиональных советах, технической поддержке и широком спектре сервисов.



Обучение для подрядчиков

Настоящая инструкция содержит основные правила монтажа решений скатных крыш с использованием материалов ТЕХНОНИКОЛЬ.

Если вы хотите получить практические навыки работ, получить советы, которые не вошли в данное издание, — будем рады Вас видеть в Учебных центрах компании ТЕХНОНИКОЛЬ.

Выгоды обучения:

- Рост производительности и качества выполняемых работ.
- Приобретение навыков работы с новыми современными материалами.
- Минимизация претензий со стороны заказчика и контро-лирующих органов при приемке работ.
- Выполнение работ в соответствии с требованиями современного строительного рынка в области качества.

Академия ТЕХНОНИКОЛЬ

seminar@tn.ru
academy.tn.ru

TN PROMO — маркетинговая программа для подрядчиков ИЖС

СКАНИРУЙ КОДЫ ПРОДУКЦИИ
И ПОЛУЧАЙ ТЕХНОКОИНЫ*

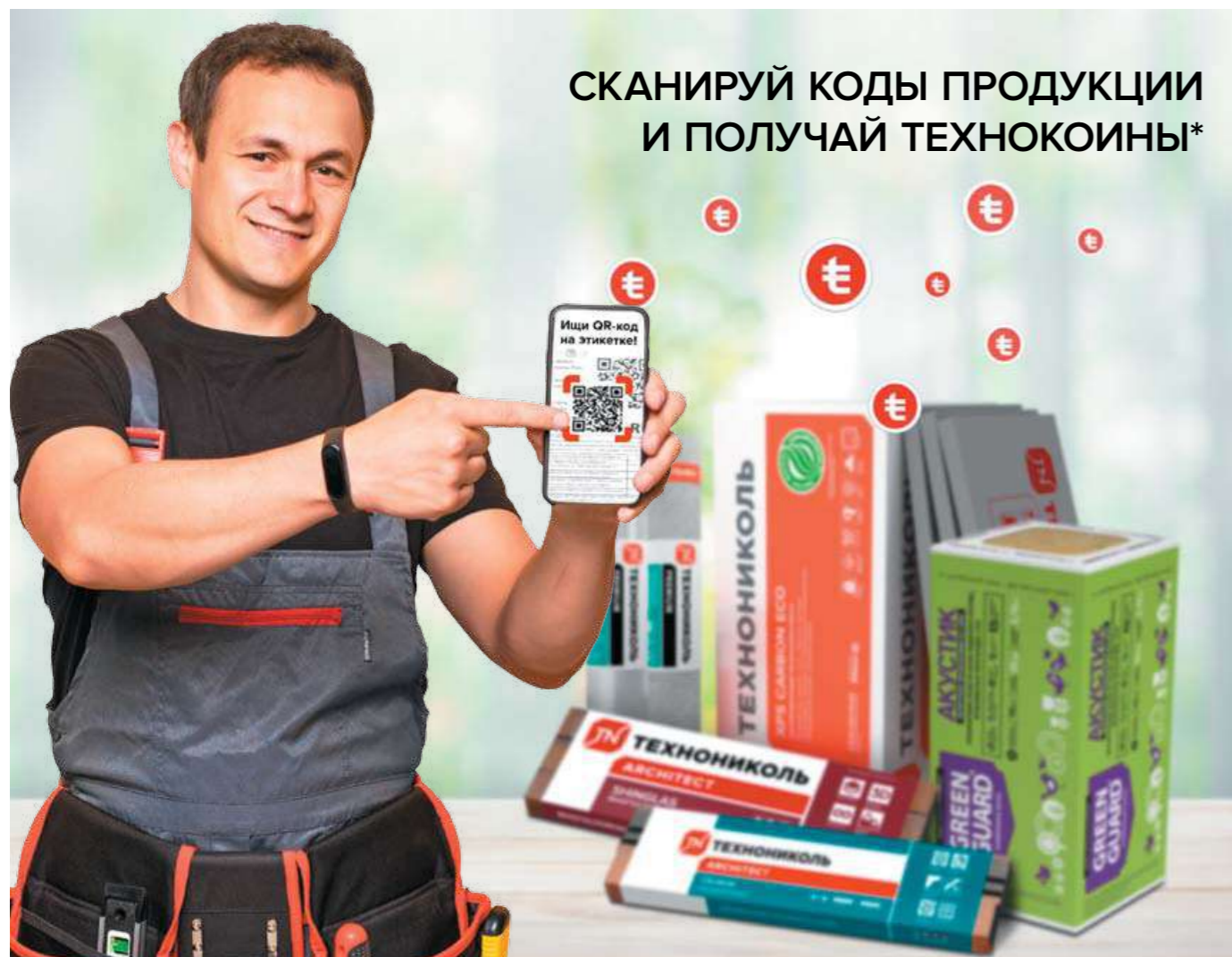

ЗАРАБАТЫВАЙ С ТЕХНОНИКОЛЬ



РЕГИСТРИРУЙСЯ
В ПРИЛОЖЕНИИ

СКАНИРУЙ
КОДЫ ПРОДУКЦИИ

КОПИ
ТЕХНОКОИНЫ

ВЫВОДИ
ДЕНЬГИ НА КАРТУ

Контактная информация

Гибкая черепица ТЕХНОНИКОЛЬ SHINGLAS и комплектующие для скатной кровли
www.shinglas.ru

Справочник технических решений ТЕХНОНИКОЛЬ
www.nav.tn.ru

Бесплатная служба технической поддержки
8 800 600 05 65

ПРИЛОЖЕНИЯ ДЛЯ СМАРТФОНА



TN LEARN — для изучения и обновления знаний по строительным системам и ассортименту ТЕХНОНИКОЛЬ.



TN INFO — база технических документов всегда под рукой: инструкции, технические листы, СТО и пр.



TN CHECK — проверка и контроль правильности монтажных работ на объекте.



TN PROMO — программа лояльности для подрядчиков, которая позволяет дополнительно зарабатывать на материалах ТЕХНОНИКОЛЬ.



ROOF.RU — специализированная платформа для профессионалов по изоляции строительных конструкций. Платформа позволяет наладить прямой контакт между заказчиком и подрядчиком.



YouTube

Подробные инструкции по монтажу на канале **ТЕХНОНИКОЛЬ. Скатная кровля. Фасады**

www.tn-siding.ru



Реальные цвета и текстуры продукции могут отличаться от представленных в каталоге. Информация в буклете носит справочный (информационный) характер, не является публичной офертой, определяемой положениями статьи 437 Гражданского кодекса РФ, и не порождает никаких юридических последствий для любой из сторон.

В издании использованы информационные материалы и изображения, принадлежащие Корпорации ТЕХНОНИКОЛЬ. Несанкционированное использование изображений, частичная и полная перепечатка текста запрещены.

© Корпорация ТЕХНОНИКОЛЬ, 10.2022

WWW.TN.RU

8 800 600 05 65

ПРОФЕССИОНАЛЬНЫЕ КОНСУЛЬТАЦИИ